

ASUS®

نمایشگر ال سی دی

سری PA278QV/PA278QEV

راهنمای کاربر

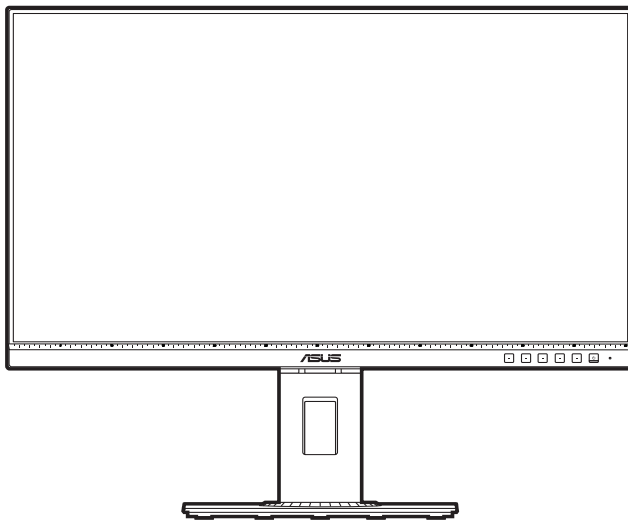

HDMI™
HIGH DEFINITION MULTIMEDIA INTERFACE

تمام حقوق محفوظ است. Copyright © 2020 ASUSTeK COMPUTER INC.

هیچ بخشی از این دفترچه راهنما، شامل محصولات و نرم افزارهای مشروح در آن، بدون اجازه کتبی و صریح ASUSTeK COMPUTER INC. ("ASUS") قابل بازتولید، انتقال، بازنویسی، نگهداری در سیستم بازیابی، یا ترجمه به هیچ زبانی و به هیچ شکلی یا به هیچ وسیله ای نیست، به استثناء اسنادی که توسط خریدار برای اهداف پشتیبانی نگهداری می شود.

ضمانت یا خدمات محصول در شرایط زیر تمدید نمی شود: (1) محصول تعمیر، تغییر یا دستکاری شده باشد، مگر اینکه این تعمیر، تغییر یا دستکاری با مجوز کتبی ASUS انجام شده باشد؛ یا (2) شماره سریال محصول ناخوانا بوده یا وجود نداشته باشد.

ASUS این دفترچه راهنما را «به همین صورت موجود» و بدون هیچگونه ضمانت، اعم از صریح یا ضمنی، شامل اما نه محدود به، ضمانت‌های ضمنی یا شرایط بازارپذیری یا تناسب برای هدفی خاص ارائه می کند. تحت هیچ شرایطی ASUS، مدیران، کارکنان، کارمندان یا عوامل آن بابت هیچگونه خسارت غیرمستقیم، خاص، اتفاقی یا تبعی (شامل خسارات از دست رفتن منفعت، از دست رفتن کسب و کار، عدم امکان استفاده یا از دست رفتن اطلاعات، اختلال در کسب و کار و مشابه این موارد) مسئولیتی نخواهند داشت، حتی اگر احتمال وقوع چنین خسارت ناشی از نقص یا خطا در دفترچه راهنما یا محصول به ASUS اطلاع داده شده باشد.

مشخصات و اطلاعات مندرج در این دفترچه راهنما صرفاً جهت اطلاع رسانی تدوین شده اند و ممکن است در هر زمانی بدون اطلاع قبلی تغییر کنند و نیابد به منزله هیچگونه تعهدی از سوی ASUS تلقی گردند. ASUS هیچگونه مسئولیت یا تعهدی در قبال خطاها یا اشتباهاتی که ممکن است در این دفترچه راهنما مربوط به محصولات و نرم افزارهای مندرج در آن وجود داشته باشد، نمی پذیرد.

محصولات یا نام شرکت‌هایی که در این دفترچه راهنما ذکر شده اند ممکن است علائم تجاری یا دارای حق نشر از شرکت‌های مربوطه باشند یا نباشند و تنها برای شناسایی یا توضیح استفاده شده اند و تحت مالکیت مالکان خود می باشند و هیچ انگیزه نقض حقوق آنان در این امر دخیل نبوده است.

iii فهرست مطالب
iv اعلان‌ها
vi مورد تصدیق TCO
vii اطلاعات ایمنی
viii مراقبت و تمیزکاری
ix Takeback Services
ix اطلاعات محصول برای برچسب انرژی اتحادیه اروپا

فصل 1: معرفی محصول

1-1 خوش آمدید!	1.1
1-1 محتویات بسته	1.2
1-2 معرفی نمایشگر	1.3
1-2 1.3.1 نمای جلو	
1-4 1.3.2 نمای پشت	

فصل 2: تنظیم

2-1 مونتاژ بازویی/پایه نمایشگر	2.1
2-2 جداکردن بازویی/پایه (برای پایه دیواری VESA)	2.2
2-3 تنظیم نمایشگر	2.3
2-4 اتصال کابل‌ها	2.4
2-4 روشن کردن نمایشگر	2.5

فصل 3: دستورالعمل‌های کلی

3-1 منوی OSD (روی صفحه نمایش)	3.1
3-1 3.1.1 نحوه پیکربندی مجدد	
3-2 3.1.2 معرفی عملکرد OSD	
3-10 خلاصه مشخصات	3.2
3-12 ابعاد پیرامونی	3.3
3-13 عیب‌یابی (پریش‌های متداول)	3.4
3-14 حالت‌های کارکرد پشتیبانی شده	3.5

اعلان‌ها

بیانیه کمیسیون ارتباطات فدرال

این دستگاه با بخش 15 قوانین FCC همخوانی دارد. بهره‌برداری از دستگاه منوط به دو شرط ذیل است:

- این دستگاه نباید اختلال مضر ایجاد نماید، و
- این دستگاه باید هر گونه اختلال دریافتی اعم از اختلالات ناشی از راه اندازی نامطلوب را بپذیرد.

این تجهیزات آزمایش شده‌اند و معین شد که با محدودیت‌های دستگاه دیجیتالی کلاس B، پیرو بخش 15 قوانین FCC مطابقت دارد. این محدودیت‌ها برای حفاظت معقول در برابر اختلال مضر در تأسیسات سکونتی تدوین شده‌اند. این تجهیزات از انرژی فرکانس رادیویی استفاده کرده و می‌تواند آن را منتشر نماید و اگر مطابق با دستورالعمل‌های مربوطه نصب و استفاده نشود، ممکن است در ارتباطات رادیویی اختلال ایجاد نماید. با این حال، هیچ تضمینی وجود ندارد که در نوع خاصی از تأسیسات اختلال رخ ندهد. اگر این تجهیزات به طور قطع در دریافت فرکانس رادیویی یا تلویزیونی اختلال مضر ایجاد می‌کنند که با خاموش و روشن کردن آن قابل تشخیص باشد، از کاربر تقاضا می‌شود با انجام یک یا چند مورد از تمهیدات زیر این اختلال را برطرف کند:

- آنتن گیرنده را مجدد تنظیم کرده و یا در محل دیگری قرار دهید.
- فاصله بین این تجهیزات و گیرنده را افزایش دهید.
- تجهیزات را به یک پریز با مداری متفاوت از آنچه که گیرنده به آن متصل است، وصل کنید.
- برای دریافت کمک با فروشنده مجاز یا تکنسین مجرب رادیو/تلویزیون مشورت کنید.

استفاده از کابل غلافدار برای اتصال نمایشگر به کارت گرافیک ضروری است تا سازگاری با مقررات FCC رعایت شود. هر گونه تغییر یا اصلاح در این دستگاه که به صراحت توسط مرجع مسئول سازگاری تأیید نشده باشد ممکن است باعث سلب اختیار کاربر از بهره‌برداری از این تجهیزات شود.



محصول منطبق با ENERGY STAR

ENERGY STAR یک برنامه مشترک بین سازمان حفاظت از محیط زیست ایالات متحده و وزارت انرژی ایالات متحده برای کمک به صرفه جویی در هزینه و حفاظت از محیط زیست از طریق محصولات و شیوه‌هایی بهینه از نظر مصرف انرژی است.



همه محصولات ASUS دارای آرم ENERGY STAR با استاندارد ENERGY STAR مطابقت داشته و ویژگی‌های مدیریت انرژی به طور پیش فرض بر روی آنها فعال است. مانیتور و کامپیوتر طوری تنظیم شده است که به صورت خودکار پس از 10 دقیقه و 30 دقیقه عدم فعال بودن به خواب می‌رود. برای بیدار کردن کامپیوتر خود، با ماوس کلیک کنید یا یکی از کلیدهای صفحه کلید را فشار دهید. لطفاً از نشانی <http://www.energystar.gov/powermanagement> بازدید کنید تا اطلاعات بیشتری در مورد مدیریت برق و مزایای آن برای محیط زیست کسب نمایید. به علاوه، لطفاً از <http://www.energystar.gov> بازدید کنید تا اطلاعات بیشتری در مورد برنامه مشترک ENERGY STAR به دست آورید.



بیانیه سازمان ارتباطات کانادا

این دستگاه دیجیتال حدود رده «ب» انتشار نویز رادیویی از دستگاه دیجیتال مقرر در قوانین اختلال رادیویی سازمان ارتباطات کانادا را نقض نمی‌کند.

این دستگاه دیجیتال رده «ب» با آیین نامه ICES-003 کانادا سازگار است.

This Class B digital apparatus meets all requirements of the Canadian Interference - Causing Equipment Regulations.

Cet appareil numérique de la classe B respecte toutes les exigences du Règlement sur le matériel brouiller du Canada.



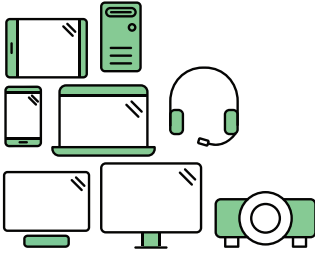

Say hello to a more sustainable product

IT products are associated with a wide range of sustainability risks throughout their life cycle. Human rights violations are common in the factories. Harmful substances are used both in products and their manufacture. Products can often have a short lifespan because of poor ergonomics, low quality and when they are not able to be repaired or upgraded.

This product is a better choice. It meets all the criteria in TCO Certified, the world's most comprehensive sustainability certification for IT products. Thank you for making a responsible product choice, that help drive progress towards a more sustainable future!

Criteria in TCO Certified have a life-cycle perspective and balance environmental and social responsibility. Conformity is verified by independent and approved verifiers that specialize in IT products, social responsibility or other sustainability issues. Verification is done both before and after the certificate is issued, covering the entire validity period. The process also includes ensuring that corrective actions are implemented in all cases of factory non-conformities. And last but not least, to make sure that the certification and independent verification is accurate, both TCO Certified and the verifiers are reviewed regularly.

Want to know more?

Read information about TCO Certified, full criteria documents, news and updates at tcocertified.com. On the website you'll also find our Product Finder, which presents a complete, searchable listing of certified products.

اطلاعات ایمنی

- قبل از تنظیم نمایشگر، تمامی مدارک همراه با بسته را با دقت بخوانید.
- برای پیشگیری از آتش سوزی و خطر برق گرفتگی، نمایشگر را در معرض باران یا رطوبت قرار ندهید.
- هرگز سعی نکنید محفظه نمایشگر را باز کنید. ولتاژ بالا و خطرناک داخل نمایشگر ممکن است به جراحت فیزیکی شدید منجر شود.
- اگر منبع تغذیه خراب شده است، سعی نکنید آن را شخصاً تعمیر کنید. با تکنیسین مجرب خدمات یا فروشنده خود تماس بگیرید.
- قبل از استفاده از محصول، مطمئن شوید که تمامی کابل‌ها وصل هستند و کابل‌های برق آسیب ندیده باشند. اگر هر گونه خرابی را مشاهده کردید، فوراً با فروشنده خود تماس بگیرید.
- شیارها و دهانه‌های پشت یا بالای جعبه برای تهویه طراحی شده‌اند. این شیارها را مسدود نکنید. هرگز این محصول را در نزدیکی یا بالای شومیز یا منبع گرمایی قرار ندهید مگر اینکه از تهویه مناسبی برخوردار باشد.
- این نمایشگر باید تنها با نوع منبع برق مندرج بر روی برچسب مشخصات آن استفاده شود. اگر از نوع منبع برق منزل خود اطلاع ندارید با فروشنده یا شرکت برق محلی تماس بگیرید.
- از دوشاخه مناسب استفاده کنید که مطابق با استانداردهای برق محلی شماست.
- فراتر از ظرفیت کابل و سیم سیار، وسیله برقی به آن وصل نکنید. استفاده فراتر از ظرفیت کابل ممکن است به آتش سوزی یا برق‌گرفتگی منجر شود.
- از قراردادن دستگاه در معرض گرد و خاک، رطوبت و گرما یا سرمای شدید اجتناب کنید. نمایشگر را در محلی قرار ندهید که ممکن است خیس شود. نمایشگر را روی سطح محکم و ثابت قرار دهید.
- در طول رعد و برق یا زمانی که از دستگاه به مدت طولانی استفاده نمی‌کنید، دوشاخه را از برق بکشید. این کار باعث می‌شود از محصول در برابر آسیب احتمالی ناشی از نوسانات برق محافظت نمایند.
- هرگز شینی را در شیارهای روی جعبه نمایشگر فرو نکنید یا هیچ مایعی بر روی آن نریزید.
- به منظور تضمین کارکرد مطلوب، از نمایشگر تنها رایانه‌های UL ذکر شده استفاده کنید که دارای سوکت‌های پیکربندی شده مناسب با برق جریان متناوب 100-240 ولت هستند.
- اگر در نمایشگر با مشکلات فنی روبرو شدید، با تکنیسین مجرب خدمات یا فروشنده خود تماس بگیرید.
- تنظیم بلندی صدا و نیز اکولایزر بر روی تنظیماتی به جز موقعیت وسط ممکن است ولتاژ خروجی هدفون و نیز میزان فشار صدا را افزایش دهد.

علامت ضربدر بر روی سطل آشغال چرخدار به این معناست که این محصول (تجهیزات الکترونیکی، الکترونیکی و باتری سلولی حاوی جیوه) نباید در زباله‌های شهری قرار گیرند. لطفاً برای اطلاع از نحوه امحاء محصولات الکترونیکی به قوانین محلی رجوع کنید.



مراقبت و تمیزکاری

- قبل از بلندکردن یا جابجایی نمایشگر خود، بهتر است کابل‌ها و کابل برق را جدا کنید. هنگام جابجایی نمایشگر از تکنیک‌های صحیح بلند کردن استفاده کنید. هنگام بلندکردن یا حمل نمایشگر، لبه‌های نمایشگر را بگیرید. نمایشگر را از پایه یا سیم نگیرید.
- تمیز کردن: نمایشگر را خاموش کرده و دوشاخه را از برق بکشید. سطح نمایشگر را با پارچه‌ای بدون پرز و نرم تمیز کنید. لکه‌های سر سخت را می‌توان با پارچه‌ای مرطوب به شوینده ملایم تمیز کرد.
- از تمیزکننده‌های حاوی الکل یا استون استفاده نکنید. از تمیزکننده مناسب این نمایشگر استفاده کنید. هرگز تمیزکننده را به صورت مستقیم بر روی نمایشگر اسپری نکنید زیرا ممکن است به داخل نمایشگر نفوذ کند و باعث برق گرفتگی گردد.

علائم زیر برای این نمایشگر طبیعی هستند:

- با توجه به الگوی دستکاپ مورد استفاده خود، ممکن است متوجه روشنی غیریکنواخت اندکی بر روی صفحه بشوید.
- زمانی که یک تصویر برای ساعت‌ها نمایش داده شود، ممکن است پس از تغییر تصویر، پس‌انگاره‌ای از صفحه قبل همچنان وجود داشته باشد. صفحه به آرامی بازیابی می‌شود یا می‌توانید کلید برق را برای چند ساعت خاموش کنید.
- زمانی که صفحه سیاه می‌شود یا چشمک می‌زند، یا دیگر نمی‌تواند کار کند، برای تعمیر آن با فروشندگانه مرکز خدمات خود تماس بگیرید. صفحه نمایش را شخصاً تعمیر نکنید!

اصطلاحات مورد استفاده در این دفترچه راهنما

هشدار: اطلاعات مربوط به جلوگیری از جراحات به خود در هنگام انجام کار.



احتیاط: اطلاعات مربوط به جلوگیری از آسیب به قطعات در هنگام انجام کار.



مهم: اطلاعاتی که باید هنگام انجام کاری، آنها را رعایت کنید.



نکته: نکات و اطلاعات اضافی برای کمک به انجام کار.



کسب اطلاعات بیشتر

برای کسب اطلاعات بیشتر و به‌روزرسانی‌های محصول و نرم‌افزار به منابع زیر رجوع کنید.

1. وبسایت‌های ASUS

وبسایت‌های ASUS در سراسر جهان آخرین اطلاعات مربوط به محصولات سخت‌افزاری و نرم‌افزاری را در اختیار شما قرار می‌دهند. به <http://www.asus.com> رجوع کنید.

2. اسناد اختیاری

بسته محصول شما ممکن است حاوی اسنادی اختیاری باشد که توسط فروشنده شما اضافه شده‌اند. این اسناد جزئی از بسته استاندارد نیستند.

Takeback Services

ASUS recycling and takeback programs come from our commitment to the highest standards for protecting our environment. We believe in providing solutions for our customers to be able to responsibly recycle our products, batteries and other components as well as the packaging materials.

Please go to <http://csr.asus.com/english/Takeback.htm> for detail recycling information in different region.

اطلاعات محصول برای برچسب انرژی اتحادیه اروپا



PA278QV

1.1 خوش آمدید!

بابت خرید نمایشگر ال سی دی ASUS® از شما سپاسگزاریم!

جدیدترین نمایشگر LCD عریض ساخت ASUS تصاویری بزرگتر، روشن تر و واضح‌تری را به نمایش می‌گذارد و دارای ویژگی‌های فراوانی است تا از تماشا کردن و تجربه ای جدید لذت ببرید.

با این ویژگی‌ها، می‌توانید آسایش و لذت را به تماشا بنشینید که این نمایشگر به شما هدیه می‌کند.

1.2 محتویات بسته

بسته خود را بررسی کنید تا حاوی اقلام زیر باشد:

- ✓ نمایشگر ال سی دی
- ✓ پایه نمایشگر
- ✓ راهنمای شروع سریع
- ✓ کارت ضمانت
- ✓ کابل برق
- ✓ کابل HDMI (اختیاری)
- ✓ کابل DisplayPort (اختیاری)
- ✓ کابل DisplayPort (mini DP به DP) (اختیاری)
- ✓ کابل USB B به A (اختیاری)
- ✓ کابل صوتی (اختیاری)
- ✓ گزارش تست کالیبراسیون رنگ
- ✓ کارت خوش‌آمدگویی ProArt

اگر هر یک از موارد فوق آسیب دیده است یا موجود نیست، فوراً با مرکز فروش خود تماس بگیرید.



1.3 معرفی نمایشگر

1.3.1 نمای جلو

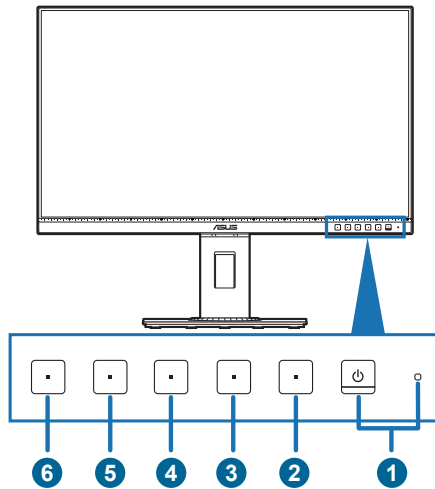

1. دکمه نیرو/نشانگر برق

- نمایشگر را روشن/خاموش می‌کند.
- تعریف رنگ نشانگر روشن/خاموش به شرح جدول زیر است.

شرح	وضعیت
روشن	سفید
حالت آماده به کار	کهربایی
خاموش	خاموش

2. دکمه منو: ≡

- برای نمایش منوی OSD هنگامی که OSD خاموش است، این دکمه را فشار دهید.
- وارد منوی OSD می‌شود.
- با یک فشار طولانی به مدت 5 ثانیه، عملکرد قفل کلید را بین روشن و خاموش تعویض می‌کند.

3. دکمه بستن: ✕

- برای نمایش منوی OSD هنگامی که OSD خاموش است، این دکمه را فشار دهید.
- از منوی OSD خارج می‌شود.

4. دکمه QuickFit: ≡≡

- برای نمایش منوی OSD هنگامی که OSD خاموش است، این دکمه را فشار دهید.
- این یک کلید فوری جهت فعال‌سازی عملکرد QuickFit است که برای همتراز کردن طراحی شده است.
- عملکرد QuickFit حاوی صفحاتی از الگوهای رایج شبکه‌ای، اندازه‌های کاغذ و اندازه‌های عکس می‌باشد. (لطفاً به بخش 3.1.2 معرفی عملکرد OSD مراجعه کنید).

5. * میانبر 1

- برای نمایش منوی OSD هنگامی که OSD خاموش است، این دکمه را فشار دهید.
- پیش فرض: کلید فوری روشنایی
- برای تغییر عملکرد این کلید فوری، به منوی میانبر < میانبر 1 بروید.

6. * میانبر 2

- برای نمایش منوی OSD هنگامی که OSD خاموش است، این دکمه را فشار دهید.
- پیش فرض: کلید فوری فیلتر نور آبی
- برای تغییر عملکرد این کلید فوری، به منوی میانبر < میانبر 2 بروید.

1.3.2 نمای پشت

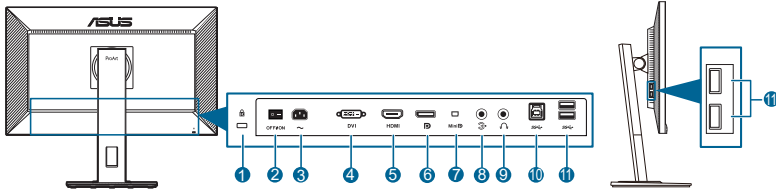

1. شیر قفل Kensington.
2. کلید روشن/خاموش. برای روشن/خاموش کردن دستگاه، این کلید را فشار دهید.
3. درگاه AC-IN. این درگاه محل اتصال سیم برق است.
4. درگاه DVI. این درگاه 24 پین مخصوص اتصال سیگنال دیجیتال DVI-D در PC (رایانه شخصی) است.
5. درگاه HDMI. این درگاه برای اتصال دستگاه سازگار با HDMI است.
6. ورودی DisplayPort. این درگاه برای اتصال دستگاه سازگار DisplayPort است.
7. ورودی Mini DisplayPort. این درگاه برای اتصال دستگاه سازگار Mini DisplayPort است.
8. درگاه ورودی صوتی. این درگاه، منبع صوتی رایانه شخصی را توسط کابل صوتی همراه دستگاه وصل می‌کند.
9. مادگی هدفون. این درگاه تنها زمانی فعال است که یک کابل HDMI/DisplayPort به دستگاه وصل باشد.
10. USB 3.2 Gen 1 Type-B. این پورت برای اتصال با کابل آپ استریم USB است. این اتصال باعث فعال شدن پورت های USB روی نمایشگر می‌شود.
11. USB 3.2 Gen 1 Type-A. این درگاه‌ها برای اتصال دستگاه‌های USB مانند صفحه کلید/ماوس USB، درایو فلش USB و غیره می‌باشند.

2.1 مونتاژ بازویی/پایه نمایشگر

برای مونتاژ کردن پایه نمایشگر:

1. نمایشگر را از جلو بر روی میز بخوابانید.
2. لولای دسته قسمت پایه را به قطعات موجود در پشت نمایشگر وصل کنید (فقط در بعضی مدل های خاص).
3. پایه را به بازویی وصل کنید و مطمئن شوید که زبانه روی بازویی کاملاً داخل شکاف روی پایه قرار می‌گیرد.
4. با بستن پیچ همراه، پایه را به بازویی محکم کنید.



توصیه می‌کنیم سطح میز را با پارچه ای نرم بپوشانید تا از آسیب به نمایشگر جلوگیری شود.

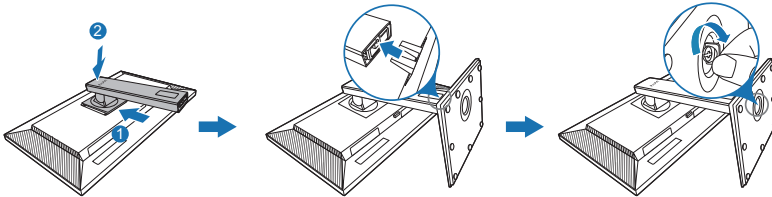

(فقط در بعضی مدل های خاص)

اندازه پیچ پایه: $M6 \times 16.2$ میلی‌متر.



2.2 جداکردن بازویی/پایه (برای پایه دیواری VESA)

بازویی/پایه جداشدنی این نمایشگر به طور ویژه برای پایه دیواری VESA طراحی شده است.

برای جدا کردن بازویی/پایه:

1. نمایشگر را از جلو بر روی میز بخوابانید.
2. دکمه آزادسازی را فشار دهید و سپس بازویی/پایه را از نمایشگر جدا کنید (شکل 1).

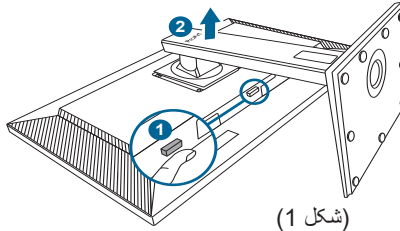

توصیه می‌کنیم سطح میز را با پارچه ای نرم بپوشانید تا از آسیب به نمایشگر جلوگیری شود.



- کیت پایه دیواری VESA (100 x 100 میلی‌متر) را باید به طور جداگانه خریداری کنید.
- تنها از قلاب‌های پایه دیواری ذکر شده UL با حداقل وزن/بار 22.7 کیلوگرم استفاده کنید (اندازه پیچ: 10 x M4 میلی‌متر)



2.3 تنظیم نمایشگر

- برای تماشای بهینه، توصیه می‌کنیم تمام رخ به نمایشگر نگاه کنید و نمایشگر را در زاویه مناسب خود تنظیم نمایید.
- پایه را نگه دارید تا هنگام تغییر زاویه، نمایشگر از روی آن واژگون نشود.
- می‌توانید زاویه نمایشگر را از $+35^{\circ}$ تا -5° تنظیم کنید و امکان تنظیم گردان 90° از چپ یا راست نیز وجود دارد. همچنین می‌توانید ارتفاع نمایشگر را در محدوده $-/ + 150$ میلی‌متر تنظیم کنید.

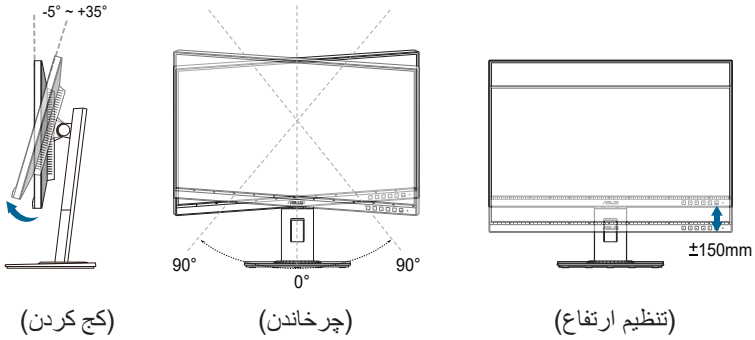

روی پاشنه چرخاندن نمایشگر

1. نمایشگر را تا بالاترین حد بلند کنید.
2. نمایشگر را تا حداکثر زاویه ممکن کج کنید.
3. نمایشگر را در جهت عقربه ساعت/خلاف جهت عقربه ساعت تا زاویه دلخواه خود بچرخانید.

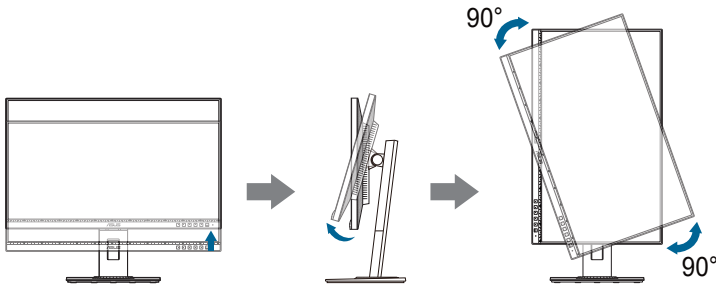

طبیعی است که هنگام تنظیم زاویه دید، نمایشگر کمی لرزش داشته باشد.



2.4 اتصال کابل‌ها

کابل‌ها را طبق دستورالعمل زیر وصل کنید:

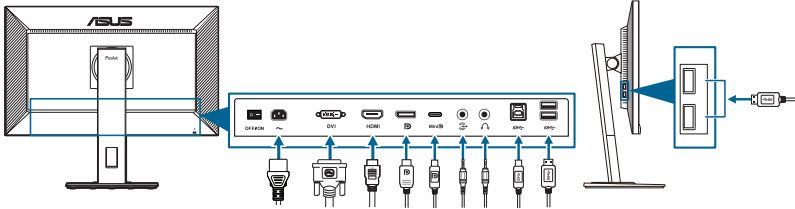

- برای اتصال سیم برق: یک طرف کابل برق را بطور کامل به درگاه ورودی AC نمایشگر و طرف دیگر را به پریز برق وصل کنید.
- برای اتصال کابل HDMI/mini DisplayPort/DisplayPort/DVI:
 - a. یک طرف کابل HDMI/mini DisplayPort/DisplayPort/DVI را به مادگی HDMI/mini DisplayPort/DisplayPort/DVI نمایشگر وصل کنید.
 - b. طرف دیگر کابل HDMI/mini DisplayPort/DisplayPort/DVI را به مادگی HDMI/mini DisplayPort/DisplayPort/DVI رایانه خود وصل کنید.
 - c. دو پیچ مربوطه را سفت کنید تا رابط DVI محکم شود.
- برای اتصال کابل صوتی: یک طرف کابل صوتی را به درگاه ورودی صوتی نمایشگر و طرف دیگر را به درگاه خروجی صوتی رایانه وصل کنید.
- برای استفاده از هدفون: هنگامی که سیگنال DisplayPort/HDMI وجود دارد، نری کابل را به مادگی هدفون نمایشگر وصل کنید.
- برای استفاده از پورت های USB 3.2 Gen 1:



« بالادستی: از کابل USB نوع B به نوع A ارائه شده استفاده کنید. مطمئن شوید جدیدترین سیستم عامل 7/Windows 8.1/Windows 10 در رایانه شما نصب شده است. این کار، درگاه‌های USB روی نمایشگر را فعال می‌کند.

« پایین‌دستی: کابل USB نوع A دستگاهتان را به مادگی USB نوع A نمایشگر وصل کنید.

هنگامی که این کابل‌ها وصل می‌شوند، می‌توانید سیگنال دلخواه را از گزینه «انتخاب ورودی» در منوی OSD انتخاب کنید.











2.5 روشن کردن نمایشگر

دکمه روشن/خاموش  را فشار دهید. برای دانستن موقعیت دکمه روشن/خاموش به صفحه 2-1 رجوع کنید. نشانگر برق  به رنگ سفید روشن می‌شود تا نشان دهد که نمایشگر روشن است.

3.1 منوی OSD (روی صفحه نمایش)

3.1.1 نحوه پیکربندی مجدد



1. یک دکمه دلخواه (غیر از دکمه روشن/خاموش) را برای نمایش منوی OSD فشار دهید.
2. دکمه منو  را برای فعال‌سازی منوی OSD فشار دهید.
3. برای پیمایش عملکردهای مختلف، دکمه‌ها را طبق آنچه که بر روی صفحه نمایش نشان داده شده است، فشار دهید. عملکرد مورد نظر را پررنگ کنید و دکمه  را فشار دهید تا فعال شود. اگر عملکرد انتخاب شده دارای منوی فرعی است، دکمه  و  را برای پیمایش در عملکردهای منوی فرعی دوباره فشار دهید. عملکرد منوی فرعی مورد نظر را پررنگ کنید و دکمه  را فشار دهید تا فعال شود.
4. برای تغییر تنظیمات عملکرد انتخاب شده، دکمه  و  را فشار دهید.
5. برای خروج و ذخیره منوی OSD، دکمه  یا  را مکرراً فشار دهید تا منوی OSD ناپدید شود. برای تنظیم سایر عملکردها، مراحل 1-4 را تکرار کنید.

3.1.2 معرفی عملکرد OSD

1. ProArt Preset

این کارکرد حاوی 10 کارکرد فرعی است که می‌توانید به دلخواه انتخاب کنید. هر حالت دارای انتخاب بازنشانی است که به شما امکان می‌دهد تا تنظیم خودتان را حفظ کنید یا به حالت پیش‌تنظیم برگردید.



- **حالت استاندارد:** بهترین انتخاب برای ویرایش سند.
- **حالت sRGB:** حالت sRGB که با فضای رنگ sRGB سازگار است، بهترین انتخاب برای ویرایش سند محسوب می‌شود.

حالت sRGB با الزامات Energy Star® مطابقت دارد.



- **حالت Rec. 709:** با فضای رنگ Rec. 709 سازگار است.
- **حالت DCI-P3:** سازگار با فضای رنگی DCI-P3.
- **حالت صحنه:** بهترین انتخاب برای نمایش عکس منظره است.
- **حالت خواندن:** این حالت، بهترین انتخاب برای مطالعه کتاب است.
- **حالت اتاق تاریک:** این حالت، بهترین انتخاب برای محیط با نور ضعیف است.
- **حالت تبدیل سریع:** حالت نمایش را به صورت کارایی بالا برای نرخ تازه سازی جهت ایجاد فرکانس‌های مختلف نور زمینه شبیه سازی می‌کند.

حالت تبدیل سریع را فقط می‌توان در 75 هرتز فعال نمود.



برای فعال‌سازی این عملکرد، باید این اقدامات را انجام دهید: Adaptive-Sync را خاموش کنید. روشنایی، فیلتر نور آبی، ASCR، Trace Free هنگام استفاده از این عملکرد نمی‌توانند تنظیم شوند.



- **حالت کاربر 1/حالت کاربر 2:** به شما امکان می‌دهد تا تنظیمات رنگ را در تنظیم پیشرفته اعمال کنید.

جدول زیر، پیکربندی‌های پیش‌فرض را برای هر حالت ProArt Preset نشان می‌دهد:

عملکرد	حالت استاندارد	حالت sRGB	حالت Rec. 709	حالت DCI-P3	حالت صفحه	حالت خواندن	حالت اتاق تاریک	حالت تبدیل سریع	حالت کاربر 1/حالت کاربر 2
دمای رنگ	6500K	ثابت 6500K	6500K	فعال (P3-Theater)	6500K	غیرفعال	6500K	6500K	6500K
روشنایی	50	ثابت 100 نیت	100 نیت	فعال (50)	100	فعال (8)	فعال (0)	50	50
کنتر است	80	ثابت 80	80	فعال (80)	80	غیرفعال کردن (80)	80	80	80
ASCR	غیرفعال	غیرفعال	غیرفعال	خاموش	خاموش	غیرفعال	خاموش	غیرفعال	غیرفعال
وضوح	فعال (0)	فعال (0)	فعال (0)	فعال (0)	فعال (0)	فعال (0)	فعال (0)	فعال (0)	فعال (0)
اشباع	متوسط (50)	غیرفعال	متوسط (50)	فعال (50)	متوسط (50)	غیرفعال	متوسط (50)	متوسط (50)	متوسط (50)
شدت رنگ	متوسط (50)	غیرفعال	متوسط (50)	فعال (50)	متوسط (50)	غیرفعال	متوسط (50)	متوسط (50)	متوسط (50)
رنگ	فعال (پیش فرض)	غیرفعال	فعال (پیش فرض)	فعال	فعال (پیش فرض)	فعال (پیش فرض)	فعال (پیش فرض)	فعال (پیش فرض)	فعال (پیش فرض)
گاما	فعال (2.2)	ثابت (2.2)	فعال (2.4)	خاموش	غیرفعال	فعال (2.2)	فعال (2.2)	فعال (2.2)	فعال (2.2)
	0	0	0	0	0	0	0	0	0

2. فیلتر نور آبی

در این عملکرد، می‌توانید سطح فیلتر نور آبی را تنظیم کنید.



سطح 0: بدون تغییر.

- سطح 1~4: هر چه سطح آن بیشتر باشد، نور آبی کمتر اشباع می‌شود. زمانی که فیلتر نور آبی فعال باشد، تنظیمات پیش‌فرض حالت استاندارد به طور خودکار وارد می‌شوند. بین سطح 1 تا سطح 3، عملکرد روشنایی توسط کاربر قابل پیکربندی است. سطح 4، تنظیم بهینه است. این سطح مطابق با گواهی نور آبی پایین TUV است. کارکرد روشنایی قابل پیکربندی توسط کاربر نیست. فعال کردن این عملکرد، را ECO Mode را بطور خودکار خاموش می‌کند.



لطفاً برای کاهش خستگی به چشم، به دستورالعمل‌های زیر رجوع کنید:

- اگر کاربران به مدت طولانی از نمایشگر استفاده می‌کنند، هر از گاهی باید مدتی را دور از آن بگذرانند. توصیه می‌شود استراحت کوتاهی (حداقل 5 دقیقه) پس از هر 1 ساعت کار مستمر با رایانه داشته باشید. داشتن استراحت‌های کوتاه و مکرر، موثرتر از یک استراحت طولانی‌تر و یکجا است.
- برای به حداقل رساندن خستگی و خشکی چشم‌هایتان، باید به طور دوره‌ای و با تمرکز بر اشیایی که در فاصله دوری از شما قرار دارند، به چشم‌هایتان استراحت بدهید.
- ورزش چشم می‌تواند به کاهش خستگی چشم کمک کند. این ورزش‌ها را هر از چندگاهی تکرار کنید. اگر خستگی چشم ادامه داشت، لطفاً به پزشک مراجعه کنید. ورزش‌های چشم: (1) تکرار نگاه کردن به بالا و پایین (2) چشم‌هایتان را بچرخانید (3) چشم‌هایتان را به صورت قطری حرکت دهید.
- نور آبی با انرژی بالا ممکن است به خستگی چشم و AMD (فروزدگی نقطه زرد شبکیه) منجر شود. فیلتر نور آبی تا 70% (حداکثر) نور آبی مضر را کاهش می‌دهد تا از CVS (سندرم بینایی رایانه‌ای) جلوگیری کند.

3. ProArt Palette

یک تنظیم رنگ دلخواه را از این منو تعیین کنید.



- روشنایی: دامنه تنظیم از 0 تا 100 است.
- کنتراست: دامنه تنظیم از 0 تا 100 است.
- اشباع: دامنه تنظیم از 0 تا 100 است.
- شدت رنگ: رنگ تصویر را بین سبز و ارغوانی جابجا می‌کند.
- دمای رنگ: دارای 5 حالت است از جمله 5000K ، 5500K ، 6500K ، 9300K ، P3-Theater.
- گاما: به شما امکان می‌دهد حالت رنگی را روی 2.0 ، 2.2 ، 2.4 ، 2.6 (Mac) تنظیم کنید.
- سطح رنگ سیاه: برای تنظیم مقداری اولیه اولین سطح سیگنال تاریکترین سطح خاکستری.
- رنگ:
- * تنظیم شدت رنگ شش-محوری.
- * تنظیم اشباع شش-محوری.
- * سطوح بهره را برای R ، G ، B تنظیم می‌کند.

* مقادیر جبرانی سطح رنگ سیاه را برای R، G، B تنظیم می‌کند.

• **بازنشانی رنگ:**

* بازنشانی رنگ حالت فعلی:

تنظیمات رنگ حالت رنگ فعلی را به مقدار پیش‌فرض کارخانه بازنشانی می‌کند.

* بازنشانی رنگ تمام حالت‌ها:

تنظیمات رنگ تمام حالت‌های رنگ را به مقدار پیش‌فرض کارخانه بازنشانی می‌کند.

4. تصویر

تنظیم مربوط به تصویر را از این منو تنظیم کنید.



• وضوح: دامنه تنظیم از 0 تا 100 است.

• **Trace Free:** زمان واکنش نمایشگر را تنظیم می‌کند.

• **کنترل ابعاد:** نسبت ابعاد را روی کامل، 4:3 یا OverScan تنظیم می‌کند.

4:3 فقط زمانی موجود است که منبع ورودی دارای فرمت 4:3 باشد. OverScan فقط برای منبع ورودی HDMI موجود است.



• **محدوده ورودی:** محدوده سیگنال نقشه به رنگ سیاه تا سفید، محدوده نمایشگر را نشان می‌دهد.

• **VividPixel:** خطوط پیرامونی تصویر نمایش داده شده را بهبود می‌بخشد و تصاویری با کیفیت بالا بر روی صفحه نمایش تولید می‌کند.

• **ASCR:** عملکرد (ASUS Smart Contrast Ratio) ASCR را روشن/خاموش می‌کند.

5. صدا

از این منو می‌توانید میزان صدا، حالت بی صدا و منبع را تنظیم کنید.

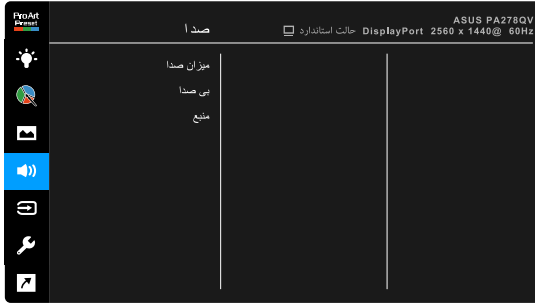

- **میزان صدا:** دامنه تنظیم از 0 تا 100 است.
- **بی صدا:** صدای نمایشگر را روشن یا خاموش می‌کند.
- **منبع:** مشخص می‌کند که صدای نمایشگر از کدام منبع تأمین شود.

6. انتخاب ورودی

در این عملکرد، می‌توانید منبع ورودی دلخواه خود را انتخاب کنید.

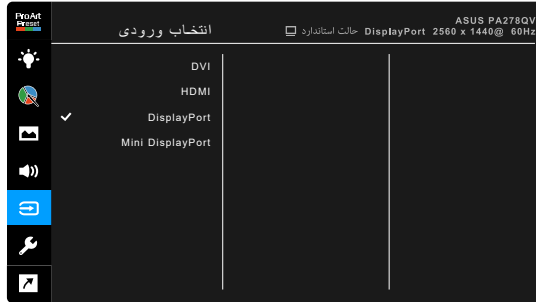

7. تنظیم سیستم

به شما امکان می‌دهد سیستم را تنظیم کنید.



- **Adaptive-Sync** (فقط HDMI/DisplayPort): به یک منبع گرافیکی تحت پشتیبانی Adaptive-Sync* اجازه می‌دهد تا به طور پویایی نسبت تازه سازی صفحه نمایش را بر اساس نرخ فریم محتوای نمونه برای کارآمدی نیرو، بدون اختلال و به‌روز رسانی صفحه نمایش با تأخیر پایین تنظیم کند.

* فعال‌سازی Adaptive-Sync فقط در محدوده 48 هرتز ~ 75 هرتز امکان‌پذیر است.
* جهت اطلاع از GPU های پشتیبانی شده، حداقل سیستم رایانه مورد نیاز و الزامات مربوط به درایور، لطفاً با سازنده GPU تماس بگیرید.
برای فعال‌سازی این عملکرد، باید این اقدامات را انجام دهید: گزینه نمایش از جریان را روی DisplayPort 1.2 تنظیم نمایید.



شارژ USB:

- * "روشن در آماده بکار" به پورت های داون استریم USB اجازه می‌دهد هنگام روشن بودن نمایشگر یا در حالت آماده به کار، دستگاه های خارجی را شارژ کنند.
- * "خاموش در آماده بکار" به درگاه‌های پایین‌دستی USB اجازه می‌دهد تا فقط هنگامی که نمایشگر روشن است، دستگاه‌های خارجی را شارژ کند.

فقط درگاه USB پایین‌دستی BC1.2 قادر است بدون وصل بودن کابل بالادستی، عمل شارژ را انجام دهد.



ظیم OSD:

- * وقفه OSD را از 10 تا 120 ثانیه تنظیم می‌کند.
- * عملکرد DDC/CI را فعال یا غیرفعال می‌کند.
- * پس زمینه OSD را از مات تا شفاف تنظیم می‌کند.
- **QuickFit**: امکان مشاهده یک پیش نمایش از طرح بندی عکس یا سند بر روی صفحه نمایش را، بدون نسخه‌های آزمایشی چاپ، برای کاربران فراهم می‌کند.

* **Ruler:** این الگو، خطکش فیزیکی در بالا و سمت چپ ارائه می‌دهد. می‌توانید  دکمه بازگشت را به مدت بیش از 3 ثانیه فشار دهید تا اندازه‌ها بین واحدهای متریک و انگلیسی جابجا شوند.



* **Alignment:** سازماندهی محتویات و چیدمان یک صفحه و دستیابی به ظاهر و حس یکنواخت را برای طراحان و کاربران تسهیل می‌کند.

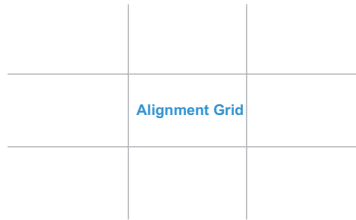

* **A4:** به کاربران امکان می‌دهد تا بتوانند اسنادشان را با اندازه واقعی بر روی صفحه نمایش مشاهده کنند.



* **B5:** به کاربران امکان می‌دهد تا بتوانند اسنادشان را با اندازه واقعی بر روی صفحه نمایش مشاهده کنند.



- زبان: 21 زبان برای انتخاب وجود دارند، شامل انگلیسی، فرانسوی، آلمانی، ایتالیایی، اسپانیایی، هلندی، پرتغالی، روسی، چکی، کروواتی، لهستانی، رومانیایی، مجارستانی، ترکی، چینی ساده، چینی سنتی، ژاپنی، کره ای، تایلندی، اندونزیایی، فارسی.
- نمایش از جریان: سازگاری با کارت گرافیکی. گزینه DisplayPort 1.1 یا DisplayPort 1.2 را بر اساس نسخه DP کارت گرافیکی انتخاب کنید.

- **قفل کلید:** برای غیرفعال کردن تمامی کلیدهای عملکرد. دومین دکمه از راست را به مدت بیش از پنج ثانیه فشار دهید تا عملکرد قفل کلید لغو شود.
- **نشانگر برق:** نشانگر LED قدرت را روشن/خاموش می‌کند.
- **اطلاعات:** اطلاعات نمایشگر را نشان می‌دهد.
- **پازنشانی همه:** گزینه «بله» تنظیمات را به مقادیر پیش‌فرض برمی‌گرداند.

8. میانبر

عملکردهای مربوط به دکمه‌های میانبر 1 و 2 را تعریف می‌کند.

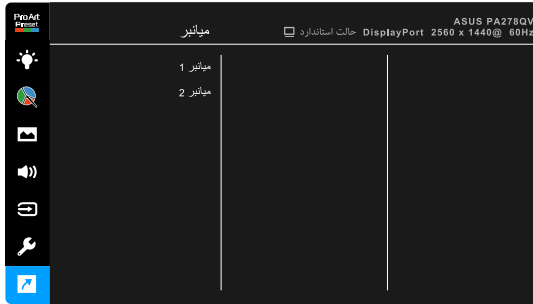

- **میانبر 1/میانبر 2:** یک عملکرد را برای دکمه‌های میانبر 1 و 2 انتخاب می‌کند.

هنگامی که یک عملکرد معین انتخاب یا فعال می‌شود، ممکن است کلید میانبر شما پشتیبانی نشود. گزینه‌های عملکرد موجود برای میانبر: فیلتر نور آبی، روشنایی، کنتراست، دمای رنگ، QuickFit، حالت کاربر 1، حالت کاربر 2.



3.2 خلاصه مشخصات

نوع صفحه	TFT ال سی دی
اندازه صفحه	27 اینچ (16:9، 68.47 سانتی متر) صفحه عریض
حداکثر وضوح تصویر	1440 x 2560
درجه پیکسل	0.2331 میلی متر × 0.2331 میلی متر
روشنایی (نمونه)	350 cd/m ²
نسبت کنتراست (نمونه)	1:1000
نسبت کنتراست (حداکثر)	1:100,000,000 (با ASCR روشن)
زاویه دید (افقی/عمودی) $10 < CR$	178°/178°
رنگ‌های نمایشگر	16.7 میلیون
زمان واکنش	≥ 5 میلی ثانیه
انتخاب ProArt Preset	10 حالت پیش تنظیم رنگ
تنظیم خودکار	خیر
انتخاب دمای رنگ	5 دمای رنگ
ورودی آنالوگ	خیر
ورودی دیجیتال	DisplayPort v1.2، mini DisplayPort، HDMI v1.4، HDCP با DVI-D
خروجی دیجیتال	خیر
مادگی هدفون	بله
ورودی صدا	بله
بلندگو (داخلی)	PA278QV: 2 وات × 2 استریو، RMS PA278QEV: خیر
پورت USB 3.2 Gen 1	1 عدد USB 3.2 Gen 1 Type-B، 4 عدد USB 3.2 Gen 1 Type-A
رنگ ها	مشکی
LED نبرو	سفید (روشن/کهربایی (آماده به کار)
شیب	+35° ~ -5°
زاویه چرخش محوری	+90° ~ -90°
چرخاندن	+90° ~ -90°
تنظیم ارتفاع	150 میلی متر
قفل Kensington	بله
ولتاژ ورودی AC	AC: 100~240 ولت
مصرف قدرت	روشن بودن دستگاه: > 20.3 وات** (نمونه)، حالت آماده به کار: > 0.5 وات (نمونه)، حالت خاموش: 0 وات (خاموش)
دما (عملیاتی)	0°C ~ 40°C
دما (غیر عملیاتی)	-20°C ~ +60°C
ابعاد (عرض × ارتفاع × ضخامت) بدون پایه	615 x 372 x 51 میلی متر
ابعاد (عرض × ارتفاع × ضخامت) با پایه	615 x 532 x 226 میلی متر (بلندترین)، 615 x 382 x 226 میلی متر (پایین ترین)
ابعاد (عرض × ارتفاع × ضخامت)	828 x 162 x 495 میلی متر (بسته بندی)

وزن (تقریبی)	6.9 کیلوگرم (خالص)؛ 4.7 کیلوگرم (بدون پایه)؛ 9.2 کیلوگرم (ناخالص)
چند زبانه	21 زبان (انگلیسی، فرانسوی، آلمانی، ایتالیایی، اسپانیایی، هلندی، پرتغالی، روسی، چکی، کروات، لهستانی، رومانیایی، مجارستانی، ترکی، چینی ساده، چینی سنتی، ژاپنی، کره ای، تیلی، اندونزیایی، فارسی)
لوازم جانبی	راهنمای شروع سریع، کارت ضمانت، کابل برق، کابل HDMI (اختیاری)، کابل DisplayPort (اختیاری)، کابل USB A به B (اختیاری)، کابل صوتی (اختیاری)، کابل DisplayPort (اختیاری)، کابل mini DP به DP (اختیاری)، گزارش تست کلیدر اسیون رنگ، کارت خوشآمدگویی ProArt
سازگاری و استانداردها	PA278QV : ،WEEE ،ErP ،CE ،CB ،ICES-3 ،FCC ،UL/cUL ،UkrSEPRO ،ISO 9241-307 ،TUV-Ergo ،TUV-GS ،PSE ،VCCI ،MEPS ،RCM ،BSMI ،CEL ،CCC ،CU Energy ،e-Standby ،KCC ،KC ،J-MOSS ،PC Recycle ،Flicker Free ،Windows 7/8.1/10 WHQL ،RoHs ،Star® CEC ،TCO ،Add PSB ،Low Blue Light PA278QEV : BSMI ،CEL ،CCC

*مشخصات بدون اعلان قبلی قابل تغییر هستند.
 **انداز دیگری روشنایی صفحه نمایش معادل 200 نیت بدون اتصال صدا/USB/کارتخوان.

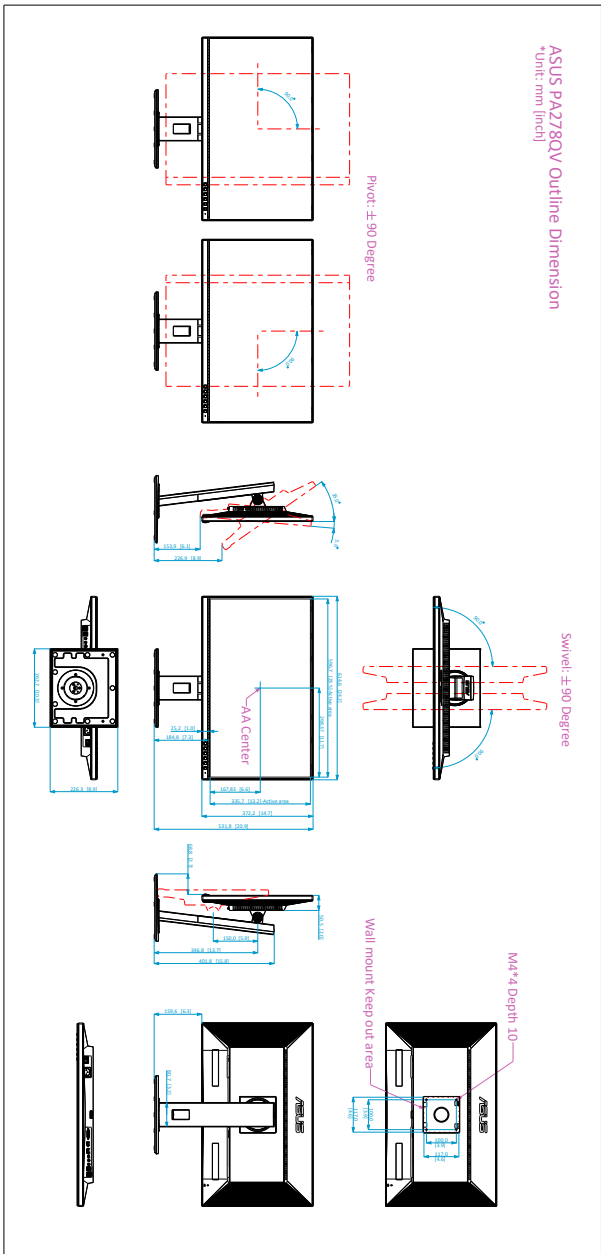

3.4 عیب یابی (پرسش‌های متداول)

مشکل	راه حل احتمالی
LED نیرو، روشن نیست	<ul style="list-style-type: none"> دکمه  را فشار دهید تا بررسی کنید نمایشگر در حالت روشن است یا خیر. بررسی کنید که سیم برق به درستی به نمایشگر و پریز برق وصل شده باشد. بررسی کنید کلید نیرو روشن باشد.
چراغ LED نیروی دستگاه به رنگ کهربایی روشن می‌شود و هیچ تصویری در صفحه وجود ندارد	<ul style="list-style-type: none"> بررسی کنید که نمایشگر و رایانه در حالت روشن قرار داشته باشند. مطمئن شوید که کابل سیگنال به درستی به نمایشگر و رایانه وصل شده باشد. کابل سیگنال را بررسی کنید و مطمئن شوید که هیچ یک از پین‌ها خم نشده باشند. رایانه را به یک نمایشگر در دسترس دیگر وصل کنید تا مطمئن شوید که رایانه به درستی کار می‌کند. تنظیمات کنتراست و روشنایی را با منوی OSD تنظیم کنید.
تصویر صفحه بسیار روشن یا تیره است	تنظیمات موقعیت افقی یا موقعیت عمودی را با منوی OSD تنظیم کنید.
تصویر صفحه در مرکز قرار ندارد یا دارای اندازه مناسب نیست	تنظیمات موقعیت افقی یا موقعیت عمودی را با منوی OSD تنظیم کنید.
تصویر صفحه می‌پرد یا تصویر دارای موج است	<ul style="list-style-type: none"> مطمئن شوید که کابل سیگنال به درستی به نمایشگر و رایانه وصل شده باشد. دستگاه‌های برقی را جابجا کنید زیرا ممکن است اختلال الکتریکی ایجاد کنند.
تصویر صفحه دارای نقص رنگی است (رنگ سفید، سفید به نظر نمی‌رسد)	<ul style="list-style-type: none"> کابل سیگنال را بررسی کنید تا مطمئن شوید که هیچ یک از پین‌ها خم نشده باشند. «بازنشانی همه» را از منوی OSD انجام دهید. تنظیمات رنگ R/G/B را تنظیم کنید یا دمای رنگ را از منوی OSD انتخاب کنید. تنظیمات ساعت و فاز را با منوی OSD تنظیم کنید.
تصویر صفحه تیره یا تاریک است	تنظیمات ساعت و فاز را با منوی OSD تنظیم کنید.
صدا وجود ندارد یا صدا کم است	<ul style="list-style-type: none"> مطمئن شوید که کابل DisplayPort/HDMI به درستی به نمایشگر و رایانه وصل شده باشد. تنظیمات میزان صدا را هم در نمایشگر و هم در دستگاه DisplayPort/HDMI تنظیم کنید. مطمئن شوید که درایور کارت صدای رایانه به‌درستی نصب و فعال شده است.

3.5 حالت‌های کارکرد پشتیبانی شده

فرکانس عرض	فرکانس افقی (کیلوهرتز)	فرکانس عمودی (هرتز)	پیکسل (مگاهرتز)
480×640	(N)31.47	(N)59.94	25.18
480×640	(N)35.00	(N)66.66	30.24
480×640	(N)37.87	(N)72.82	31.5
480×640	(N)37.5	(N)75.00	31.5
400×720	(N)31.47	(P)70.08	28.32
600×800	(P)35.16	(P)56.25	36
600×800	(P)37.88	(P)60.32	40
600×800	(P)46.86	(P)75.00	49.5
768×1024	(N)48.36	(N)60.00	65
768×1024	(N)56.476	(N)70.069	75
768×1024	(N)60.02	(N)75.00	78.75
864×1152	(P/N)67.5	(P/N)75.00	108
720×1280	(P)45.00	(N)60.00	74.25
768×1280	(P)47.78	(N)60.00	79.5
800×1280	(P)49.7	(N)60.00	83.5
960×1280	(P)60.00	(N)60.00	108
1024×1280	(P)63.98	(P)60.02	108
1024×1280	(P)79.98	(P)75.02	135
900×1440	(N)55.94	(P)59.89	106.5
1200×1600	(P)75.00	(P)60.00	162
1050×1680	(N)65.29	(P)60.00	146.25
1080×1920	(P)67.5	(P)60.00	148.5
1920x1200 (خالی‌شدگی کاهش یافته)	(P)74.038	(N)59.95	154
1200×1920	(N)74.556	(P)59.885	193.25
1152×2048 (خالی‌شدگی کاهش یافته)	(P)70.99	(N)59.9	156.75
1080×2560	(P)66.636	(N)59.978	181.25
1440×2560	(P)88.787	(N)59.951	241.5
1440×2560	(P)111.786	(N)74.924	298.47

«P» / «N» به معنای قطب «مثبت» / «منفی» همگام سازی افقی/همگام سازی عمودی ورودی (زمان‌بندی ورودی) است. هنگامی‌که نمایشگر در حالت ویدیو کار می‌کند (یعنی در حال نمایش داده‌ها نیست)، حالت‌های وضوح بالای زیر علاوه بر ویدیوی وضوح استاندارد پشتیبانی می‌شوند.

نام زمان بندی	فرمت پیکسل	فرکانس افقی (کیلوهرتز)	فرکانس عمودی (هرتز)	سرعت پیکسل (مگاهرتز)
480p	480 x 720	31.469	60	27
720p60	720 x 1280	45	60	74.25
576p	576 x 720	31.25	50	27
720p50	720 x 1280	37.5	50	74.25
1080p24	1080 x 1920	27	24	74.25
1080p25	1080 x 1920	28.125	25	74.25
1080p60	1080 x 1920	67.5	60	148.5
1080p50	1080 x 1920	56.25	50	148.5

